

**FUJIFILM**

NL

# instax WIDE 400

INSTANT CAMERA



**Gebruikershandleiding/Veiligheidsmaatregelen**

FI027-NL-WW-01



**Let op bij het gebruik van de INSTAX WIDE  
instant filmcartridge**

**NL** Open de achterklep van de camera niet voordat u alle foto's in de geladen INSTAX WIDE filmcartridge hebt gebruikt. Als u de klep van de camera opent, wordt de rest van de ongebruikte filmcartridge blootgesteld, waardoor deze wit wordt en niet meer bruikbaar is.



## De filmdeur openen

1

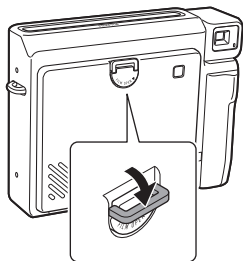

2



3

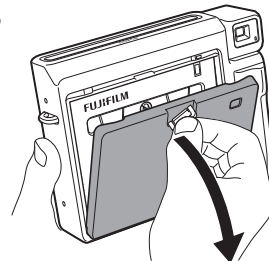

1. Trek het film deurslot naar beneden.
2. Draai de vergrendeling tegen de klok in totdat u spanning voelt (de vergrendeling staat in een diagonale positie).  
\*Oefen geen overmatige kracht uit bij het draaien van de vergrendeling, dit kan schade veroorzaken.
3. Trek de vergrendeling naar u toe om de filmdeur te openen.



1

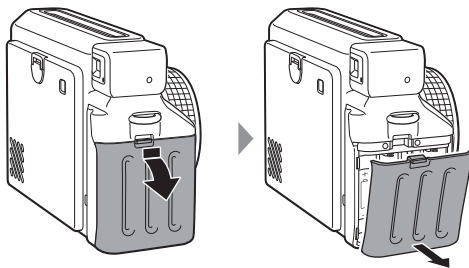

2

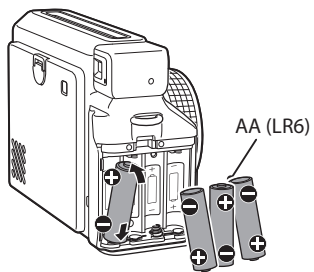

3

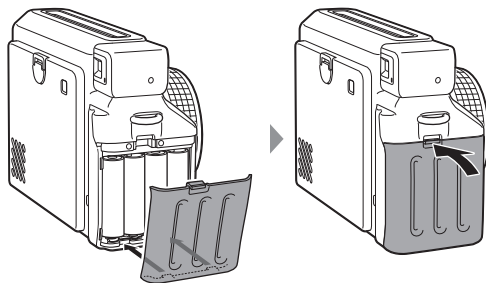

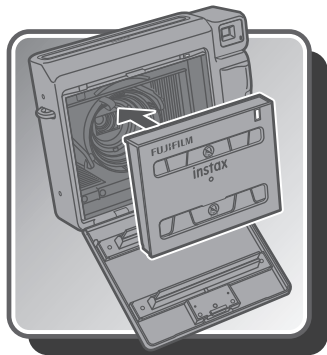

1

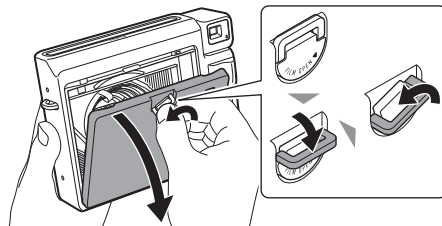

2

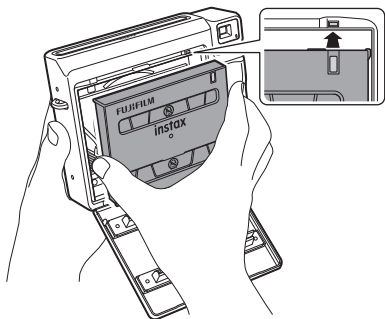

3

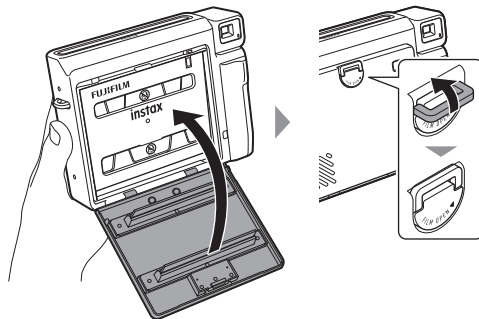

- Raadpleeg de nederlands pagina's voor informatie over het maken van foto's. (pagina's van 10)

## Voor gebruik

Controleer voordat u de camera gebruikt of u over het volgende beschikt:

### Meegeleverde accessoires

- Schouderriem (1)

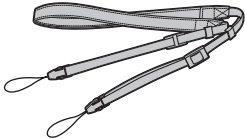

- Accessoire voor afstellen camerahoek (1)

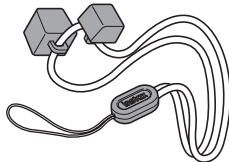

- AA-formaat alkalinebatterijen (LR6) (4)

- Close-uplens (1)

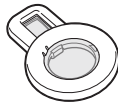

- Gebruikershandleiding (1)

## Onderdeelnamen

### Voorkant

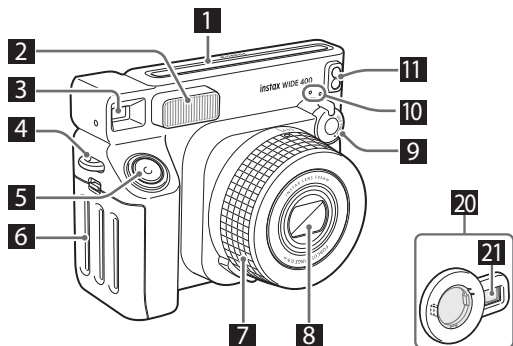

### Achterkant

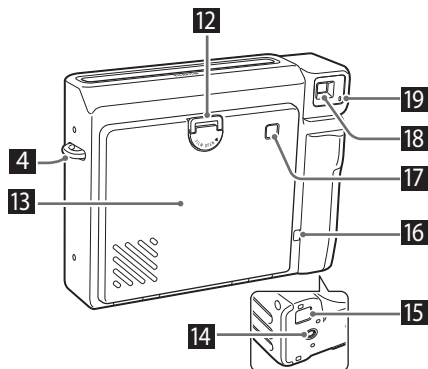

- 1 Filmuitwerpsleuf
- 2 Flitser
- 3 Zoeker
- 4 Riemhaak
- 5 Ontspanknop
- 6 Batterijklepje
- 7 Lensring/vermogen
- 8 Lensdop/lens
- 9 Zelfontspannerhendel
- 10 Zelfontspannerlampje
- 11 Lichtsensoren (AE-lichtsensor/flitslichtsensor)
- 12 Vergrendeling filmklepje
- 13 Filmdeur
- 14 Statiefbevestiging (Statief is niet meegeleverd)
- 15 Locatie voor accessoire voor afstellen camerahoek
- 16 Filmteller
- 17 Filmbevestigingsvenster
- 18 Zoekeroclair
- 19 Flitser-oplaadlamp
- 20 Close-uplens (meegeleverd)
- 21 Selfiespiegel



## De draagriem bevestigen

### Bevestigen van de schouderriem

Bevestig de schouderriem zoals hieronder afgebeeld.

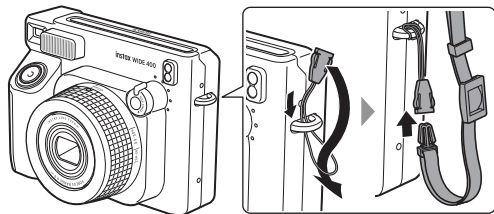
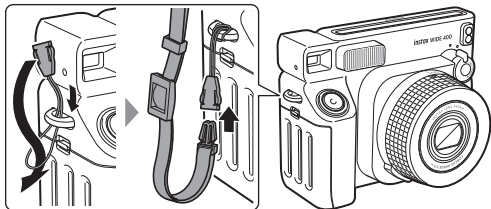

- Draag de riem over uw schouder, niet om uw nek.
- Zorg ervoor dat de schouderriem niet over de filmluitwerpsleuf hangt.

## Het accessoire voor afstellen camerahoek bevestigen

Bevestig het aan de riemhaak aan de kant van de ontspanknop zoals hieronder afgebeeld.

Het accessoire voor afstellen camerahoek kan ook worden gebruikt als een eenvoudig voetstuk (pagina 16).

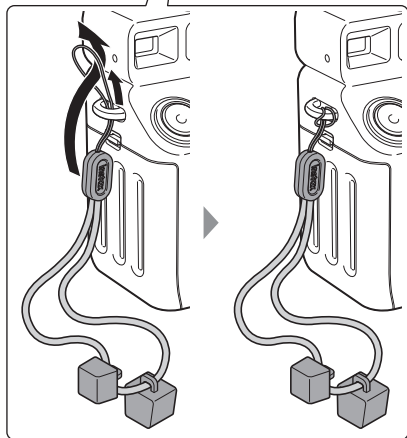
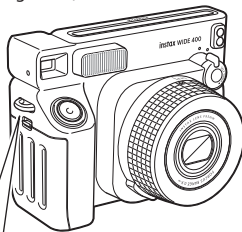

## Vorbereiden op het maken van foto's

### 1 Plaats de filmcartridge in de camera.

Voor meer informatie over het plaatsen van de filmcartridge, zie pagina 5.

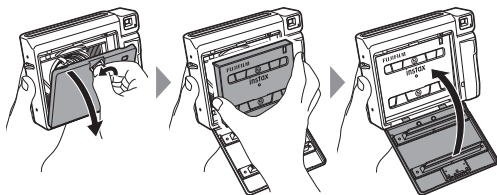

### 2 Draai de lensring naar '0,9 – 3,0 m' voor korte afstanden en '3,0 m – ∞' voor lange afstanden.

De lenscilinder schuift uit en de camera wordt ingeschakeld. Het zelfontspannerlampje (boven) gaat branden.

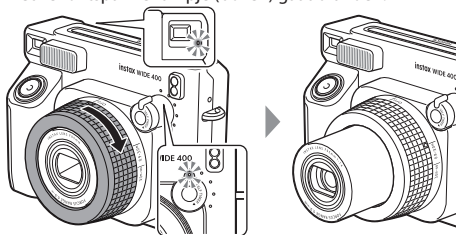

### 3 Druk op de ontspanknop.

De camera werpt de beschermhoes uit. Zodra het uitwerpgeluid stopt, pakt u de rand van de beschermhoes vast en trekt u deze eruit.

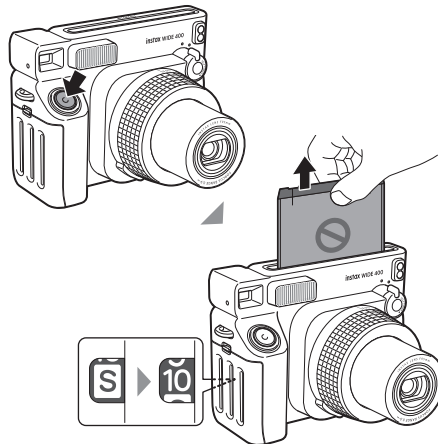

Open het filmklepje niet voordat u alle foto's in de geladen INSTAX WIDE filmcartridge hebt gebruikt (totdat "0" op de teller verschijnt). Als u het filmklepje opent, wordt de rest van de ongebruikte filmcartridge blootgesteld, waardoor deze wit wordt en niet meer bruikbaar is.

## Foto's maken

Zie pagina 13 wanneer u de close-uplens gebruikt.

### 1 Draai de lensring naar '0,9 – 3,0 m' voor korte afstanden en '3,0 m – ∞' voor lange afstanden.

De lenscilinder wordt uitgeschoven en de camera wordt ingeschakeld. De camera is klaar om foto's te maken wanneer het zelfontspannerlampje (boven) verandert van knipperend (het opladen van de flitser) naar aan.

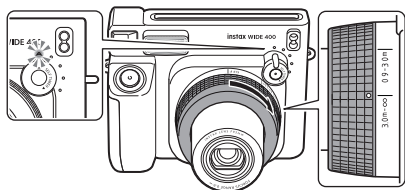

### 2 Bepaal uw compositie.

Kijk in de zoeker zodat de -markering in de zoeker in het midden van uw onderwerp verschijnt.

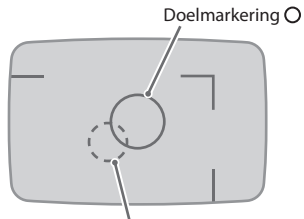

Deze doelmarkering  moet worden gebruikt wanneer de close-uplens is bevestigd. Zie pagina 13 voor meer informatie over het maken van close-ups.

Portret



Landschap



- Houd de camera zo vast dat de flitser zich bovenaan bevindt wanneer u een portretfoto maakt.
- Zorg ervoor dat een vinger, de draagriem of het accessoire voor afstellen camerahoek de flitser, de lichtsensoren, de lens of de filmuitwerpsleuf niet bedekt.

### 3 Druk op de ontspanknop om een foto te maken.

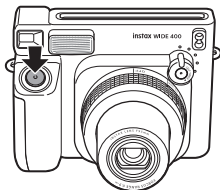

- Zorg ervoor dat u de lens niet aanraakt wanneer u de ontspanknop indrukt.
- U kunt geen foto maken wanneer de flitser wordt opgeladen.

### 4 Zodra het uitwerpgeluid stopt, pakt u de rand van de uitgeworpen film vast en trekt u deze eruit.

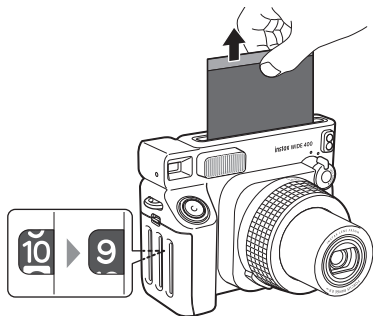

- De duur van de filmontwikkeling is ongeveer 90 seconden (de tijd varieert afhankelijk van de temperatuur).

### 5 Draai de lensring naar de "OFF"-positie na het maken van foto's.

De lens wordt ingetrokken en de camera wordt uitgeschakeld.

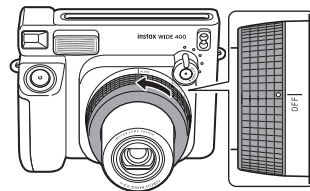

- Als de camera niet goed functioneert, verwijdert u de batterijen terwijl de camera aan staat en plaatst u ze terug om de camera te resetten.
- De camera wordt automatisch uitgeschakeld als u de camera ongeveer 5 minuten aan laat staan.

## De filmcartridge verwijderen

De filmteller neemt af in numerieke volgorde, aftellend van "10" met elke gemaakte foto. "0" wordt weergegeven wanneer de film op is en nadat de laatste foto is gemaakt.

Wanneer de teller "0" bereikt, schakelt u de stroom uit en verwijdert u de filmcartridge.

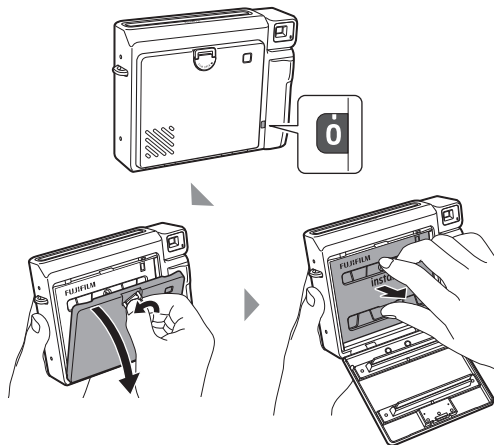

Verwijder de filmcartridge niet voordat de film is opgebruikt (totdat de teller "0" bereikt). De film wordt blootgesteld en wordt onbruikbaar.

## De close-uplens gebruiken

Met de close-upmodus kunt u dicht bij het onderwerp komen. Maak gemakkelijk selfies met behulp van de close-uplens en de ingebouwde selfiespiegel.

### De close-uplens bevestigen

#### 1 Draai de lensring naar de stand "0,9 – 3,0 m".

De lenscilinder wordt uitgeschoven en de camera wordt ingeschakeld.

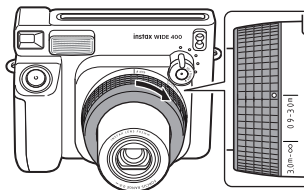

#### 2 Plaats de close-uplens recht op de lens, met de selfiespiegel weg van de ontspanknop.

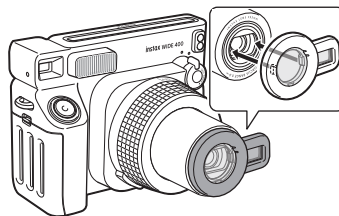

## De close-uplens verwijderen

Maak de close-uplens los door de achterzijde van de selfiespiegel vast te houden.

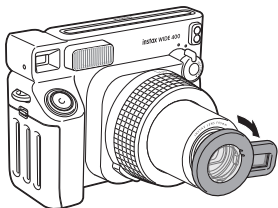

## Close-upfoto's maken

### 1 Bepaal uw compositie.

Gebruik voor close-ups de -markering in de zoeker en plaats deze op het midden van uw onderwerp.

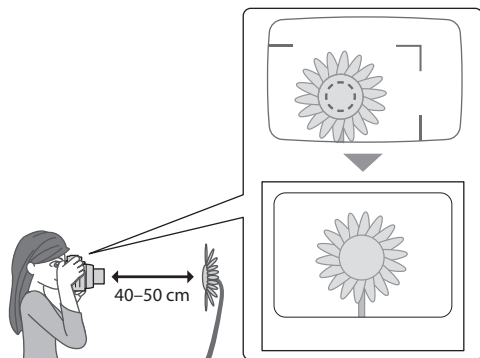
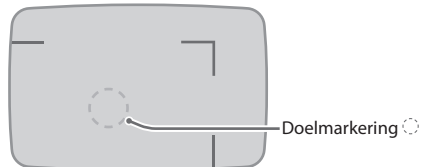

### 2 Druk op de ontspanknop om een foto te maken.

## Een selfie maken

Gebruik de close-uplens en zorg ervoor dat u zich in de selfiespiegel kunt zien, waarna u een foto kunt maken.

- 1 Houd de camera stevig vast zodanig dat uw gezicht 40 tot 50 cm van het lensende is.

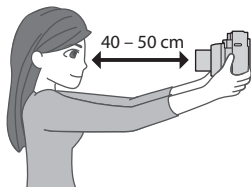

- 2 Controleer de compositie met de selfiespiegel en maak een foto.

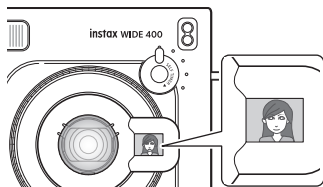

## De zelfontspanner gebruiken

U kunt groepsfoto's en selfies maken met de zelfontspanner. De zelfontspanner heeft vier timingopties: 4 seconden, 6 seconden, 8 seconden en 10 seconden.

- 1 Draai de lensring naar '0,9 – 3,0 m' voor korte afstanden en '3,0 m – ∞' voor lange afstanden.

De lenscilinder wordt uitgeschoven en de camera wordt ingeschakeld.

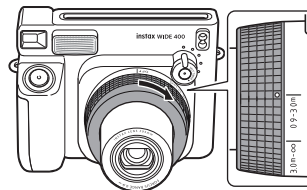

- 2 Draai aan de zelfontspannerhendel om uw timingoptie te selecteren.

Wanneer u aan de zelfontspannerhendel draait, gaan de lampjes opeenvolgend branden. Wanneer het lampje de timingoptie die u wilt gebruiken laat branden, haalt u uw vinger van de hendel.

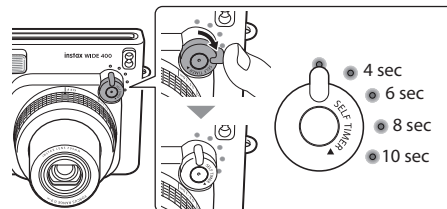

- Zelfs als u uw vinger halverwege loslaat, kunt u de hendel opnieuw draaien en de tijd opnieuw selecteren.

\* U kunt alleen de tijd verlengen.

### 3 Druk op de ontspanknop om een foto te maken.

Als u op de ontspanknop drukt, gaat het zelfontspannerlampje branden en maakt de camera een timergeluid. Het lampje gaat elke 2 seconden uit en het aftellen begint. De sluitser wordt automatisch ontspannen als alle lampjes worden uitgeschakeld.

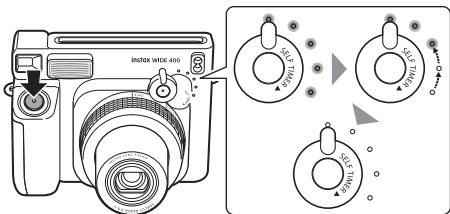

### De zelfontspanner annuleren

Draai de lensring naar de "OFF"-positie na het maken van foto's.

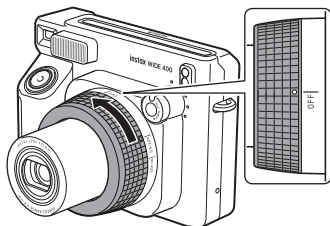

### Het accessoire voor afstellen camerahoek gebruiken

Het meegeleverde accessoire voor afstellen camerahoek kan als voetstuk voor de camera worden gebruikt. Het accessoire voor afstellen camerahoek is voorzien van twee voetstukken waarmee u verschillende kijkhoeken kunt aanpassen.

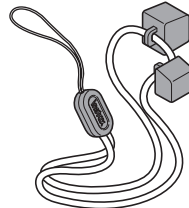

### 1 Installeer een van de voetstukken in het montageframe van het accessoire voor afstellen camerahoek aan de onderkant van de camera.

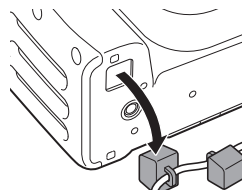

- Om de hoek van de lens aan te passen, plaatst u deze zodanig dat de hogere kant van het voetstuk naar de kant van de lens wijst.

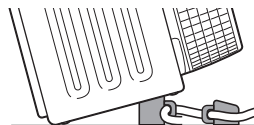



## 2 Druk op de ontspanknop om een foto te maken.

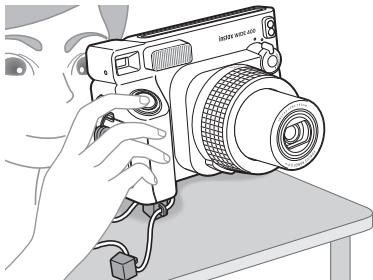

- U kunt ook functies zoals normaal fotograferen en de zelfontspanner zonder problemen gebruiken.

## Voorzorgsmaatregelen bij het maken van foto's

### Voorzorgsmaatregelen bij het vasthouden van de camera





Juiste manier om vast te houden



Bedek de flitser niet met een vinger



Bedek de lichtsensoren niet met een vinger

- Zorg ervoor dat uw vinger, de draagriem of het accessoire voor afstellen camerahoek de flitslichtsensor, de AE-lichtsensor, de flitser, de lens of de filmuitwerpsleuf niet bedekt.
- Houd de camera zo vast dat de flitser zich bovenaan bevindt wanneer u een landschapsfoto maakt.
- Maak geen foto's op plaatsen waar flitsfotografie verboden is.
- Pak de lenscilinder niet vast wanneer u de camera vasthoudt. De voltooide foto's kunnen negatief worden beïnvloed.
- Kijk in de zoeker zodat de -markering (de -markering in de close-upmodus) in de zoeker in het midden van uw onderwerp verschijnt.
- Zorg ervoor dat u de lens niet aanraakt wanneer u de ontspanknop indrukt.

## Afstanden voor normale (standaard) modus en close-upmodus

Maak in de normale (standaard) modus een foto op een afstand van ten minste 0,9 m van het onderwerp. Het effectieve flitsbereik is tot ongeveer 3,0 m.

Gebruik de close-upmodus als u de camera dichterbij dan 0,9 m van het onderwerp houdt. De close-upmodus stelt u in staat om foto's te maken op een afstand van 40 tot 50 cm van het onderwerp.

## Status- en foutoplossingen van het zelfontspannerlampje (boven)

Status zelfontspannerlampje (boven)	Beschrijving
Brandt	Klaar om een foto te maken.
Uit	Camera is uit.
Knipperend (langzaam)	De flitser is aan het opladen. Wacht tot het zelfontspannerlampje (boven) stopt met knipperen en het lampje brandt.
Knipperend (snel en langzaam)	De batterijspanning is laag.
Knipperend (snel)	Er is een fout opgetreden. <ul style="list-style-type: none"><li>• De film is vastgelopen.</li><li>• Onjuiste lensringpositie.</li><li>• Andere fout</li></ul>

Belangrijkste fouten	Oplossingen
De batterijspanning is laag	Vervang de batterijen door nieuwe (alkalinebatterijen).
Film vastgelopen	Forceer de film niet, verwijder de batterijen en plaats nieuwe batterijen (alkalinebatterijen). Het kan mogelijk zijn om de film uit te werpen.
Onjuiste lensringpositie	Zet de lensring in de juiste positie.
Overige	De camera werkt mogelijk niet goed. Verwijder de batterijen en plaats ze terug terwijl de stroom is ingeschakeld.

## BELANGRIJKE VEILIGHEIDSMEEDELING

- Gebruik dit product en de accessoires niet voor andere doeleinden dan het maken van foto's.
- Dit product is ontworpen met het oog op de veiligheid, maar lees de volgende veiligheidsvoorschriften aandachtig door en gebruik het product vervolgens op de juiste manier.
- Bewaar deze gebruikershandleiding na het lezen op een gemakkelijk toegankelijke plaats waar u deze indien nodig kunt raadplegen.

### WAARSCHUWING

Dit symbool geeft gevaar aan, wat kan leiden tot letsel of de dood. Volg deze instructies.

### LET OP

Dit duidt op een kwestie die kan leiden tot letsel of fysieke schade als deze wordt genegeerd of verkeerd wordt gehanteerd.

### WAARSCHUWING

-  Probeer dit product nooit uit elkaar te halen. U kunt zich verwonden.
-  Raak dit product niet aan als de binnenkant ervan wordt blootgesteld door vallen, enz. Dit product heeft hoogspanningscircuits die letsel of een elektrische schok kunnen veroorzaken.
-  Als u iets abnormaals opmerkt, zoals wanneer de camera (batterijen) heet wordt, rook of een brandgeur afgeeft, verwijder de batterijen dan onmiddellijk. Er kan brand of brandwonden ontstaan (let op dat u zich niet verbrandt bij het verwijderen van de batterijen).
-  Neem nooit flitsfoto's van mensen die fietsen, autorijden, skateboarden, paardrijden en dergelijke. De flitser kan doen schrikken, afleiden, dieren bang maken en anderszins een ongeluk veroorzaken.

- ⚠️ Als u de camera in het water laat vallen of als er water of een stuk metaal of ander vreemd voorwerp in de camera terecht komt, verwijder de batterijen dan onmiddellijk. Er kan warmteontwikkeling of brand optreden.
- ⚠️ Gebruik deze camera niet op plaatsen waar brandbaar gas aanwezig is of in de buurt van open benzine, verfverdunner of andere onstabiele stoffen die gevaarlijke dampen kunnen afgeven. Doet u dit niet, dan kan dit een explosie of brand tot gevolg hebben.
- ⚠️ Haal de batterijen niet uit elkaar, verhit de batterijen niet, gooi deze niet in een vuur en niet kortsluiten. De batterijen kunnen scheuren.
- ⚠️ Gebruik alleen AA-batterijen (LR6). Warmteontwikkeling of brand kan optreden als andere batterijen worden gebruikt.
- ⚠️ Houd batterijen buiten het bereik van kleine kinderen. Een baby kan per ongeluk een batterij inslikken. In het geval dat een batterij wordt ingeslikt, raadpleeg onmiddellijk een arts.

## ⚠️ LET OP

- ⚠️ Probeer de camera niet zelf te repareren als deze niet goed werkt, om letsel te voorkomen.
- ⚠️ Raak geen onderdelen aan aan de binnenkant van de achterklep. Dit kan letsel veroorzaken.
- ⚠️ Pak dit product niet met natte handen vast. Er kan een elektrische schok optreden.
- ⚠️ Houd het product buiten bereik van baby's en kleine kinderen. Er kan letsel ontstaan.
- ⚠️ Bedek of wikkel de camera niet in een doek of deken. Hierdoor kan warmte zich ophopen en het omhulsel vervormen of brand veroorzaken.
- ⚠️ Het gebruik van een flitser te dicht bij iemands ogen kan op korte termijn het gezichtsvermogen aantasten. Wees voorzichtig bij het maken van foto's van baby's en kleine kinderen.
- ⚠️ Zorg ervoor dat u geen fouten maakt met de ⊕- en ⊖-polariteiten bij het plaatsen van de AA-batterijen (LR6). Schade aan de omgeving kan het gevolg zijn van een beschadigde camera of lekkende batterijvloeistof.
- ⚠️ Raak bewegende delen in de camera niet aan. U kunt zich verwonden.



Het "CE"-teken certificeert dat dit product voldoet aan de vereisten van de Europese Unie (EU) met betrekking tot veiligheid, volksgezondheid, milieu en consumentenbescherming. ("CE" is de afkorting van Conformité Européenne.)

- De wettelijk vereiste regelnalevingsdisplays bevinden zich aan de binnenkant van de achterklep van de camera.
- De camera hanteren
  1. **Open de filmdeur niet voordat u de film hebt opgebruikt. Als u deze halverwege opent, wordt de film blootgesteld aan licht en wordt deze wit, waardoor de film onbruikbaar wordt.**
  2. De camera is een precisie-instrument, dus laat het niet nat worden, laat de camera niet vallen en stel het niet bloot aan schokken. Plaats de camera ook niet op plaatsen waar deze wordt blootgesteld aan zand of vuil.
  3. Gebruik geen oplosmiddelen zoals verfverdunner of alcohol om vuil te verwijderen.
  4. Vuil of stof in de filmkamer beïnvloedt de afwerking van de afdruk. Zorg ervoor dat de filmkamer niet vuil of stoffig wordt.
  5. Laat de camera niet achter in een gesloten motorvoertuig, op een andere warme plaats, op een vochtige plaats, op het strand, enz.
  6. Gas dat motwerende middelen bevat kan de camera en de film nadelig beïnvloeden. Bewaar de camera en film niet in een ladekast, enz. met mottenballen.
  7. Het bedrijfstemperatuurbereik van deze camera is +5 °C tot +40 °C.
  8. Let er bij het maken van foto's op dat u de rechten van anderen, zoals auteursrecht, beeldrechten en privacy, niet schendt of de openbare orde schendt. Elke handeling die de rechten van anderen schendt, in strijd is met de openbare orde of de goede zeden, of een overlast vormt, is onderworpen aan wettelijke sancties en schadeclaims.
  9. Deze camera is bedoeld voor algemeen huishoudelijk gebruik. Het is niet geschikt voor commerciële fotografie en andere toepassingen waarbij een groot aantal afdrucken wordt gebruikt.

- Controleer de sterkte van de riem voordat u een in de handel verkrijgbare riem gebruikt. Wees vooral voorzichtig bij het gebruik van een riem voor mobiele telefoons en smartphones, omdat deze riemen gemaakt zijn voor lichtgewicht apparaten.
- Als u de camera gedurende een lange periode niet gebruikt, verwijder dan de batterijen en bewaar deze op een plaats waar hitte, stof en vocht worden vermeden.
- Verwijder vuil en stof van het venster van de zoeker, enz. met een luchtblazer en veeg voorzichtig schoon met een zachte doek.

#### ■ Voorzorgsmaatregelen bij het afdrukken



#### ■ Hanteren van INSTAX WIDE Film en foto's

Raadpleeg de instructies op de verpakking van de FUJIFILM Instant Film INSTAX WIDE voor meer informatie over het hanteren van de film en foto's.

- Bewaar de film op een koele plaats. Laat de film vooral niet langdurig achter op een extreem warme plaats, zoals in een gesloten motorvoertuig.
- Maak geen gaten in de film en scheur of snijd deze niet. Gebruik geen film die beschadigd is.
- Gebruik de film zo snel mogelijk nadat u deze in de camera hebt geplaatst.
- Als de film is bewaard op een plaats met een extreem lage of hoge temperatuur, laat deze dan wennen aan een normale temperatuur voordat u foto's maakt.
- Gebruik film vóór de uiterste gebruiksdatum die is aangegeven op de verpakking.
- Vermijd de inspectie van ingecheckte bagage op de luchthaven en andere sterke blootstelling aan röntgenstraling. Ongebruikte film is gevoelig voor condensvorming, enz. We raden u aan de film in handbagage te vervoeren (raadpleeg de betreffende luchthaven voor meer informatie).
- Vermijd blootstelling van foto's aan sterk licht en bewaar ze op een koele en droge plaats.

- Knip de INSTAX WIDE Film niet en haal deze niet uit elkaar omdat deze zwarte bijtende alkalische pasta bevat. Let er vooral op dat baby's of huisdieren de film niet in hun mond steken. Let er ook op dat de plaksel niet in contact komt met huid en kleding.
- Als u per ongeluk de pasta van ongebruikte film aanraakt, was deze dan onmiddellijk af met veel water. Als de pasta in contact komt met de ogen of mond, was het gebied dan en zoek medische hulp. De alkaliteit van deze film verzwakt ongeveer 10 minuten nadat de foto uit de camera is geworpen.
- Bewaar geen foto's in een afgesloten zak, omdat dit verkleuring kan veroorzaken.
- Raak de film niet aan tijdens de ontwikkeling.

#### ■ Let op: De film en fotoafdrukken hanteren

Raadpleeg voor meer informatie de instructies op de verpakking van FUJIFILM INSTAX WIDE Instant Film.



## Opmerkingen over het weggooien van de camera



Verwijdering van elektrische en elektronische apparatuur in particuliere huishoudens  
Verwijdering van gebruikte elektrische en elektronische apparatuur  
(Van toepassing in de Europese Unie en andere Europese landen met gescheiden inzamelingsystemen)

Dit symbool op het product, in de handleiding en in de garantie, of op de verpakking geeft aan dat dit product niet als huishoudelijk afval mag worden behandeld. In plaats daarvan moet het worden ingeleverd bij een geschikt inzamelpunt voor de recycling van elektrische en elektronische apparatuur.

Door ervoor te zorgen dat dit product op de juiste manier wordt verwijderd, helpt u mogelijk negatieve gevolgen voor het milieu en de volksgezondheid te voorkomen, die anders zouden kunnen worden veroorzaakt door een onjuiste afvalverwerking van dit product.

Het recyclen van materialen draagt bij tot het behoud van natuurlijke bronnen. Neem voor meer informatie over het recyclen van dit product contact op met uw gemeente, uw afvalophaaldienst of de winkel waar u het product hebt gekocht.

In landen buiten de EU: Als u dit product wilt weggooien, neem dan contact op met de plaatselijke autoriteiten en vraag naar de juiste manier van weggooien.



Dit symbool op de accu's geeft aan dat deze accu's niet als huishoudelijk afval mogen worden behandeld.

### Voor klanten in Turkije:

EEE voldoet aan richtlijn.

## Specificaties

Film	FUJIFILM INSTAX WIDE FILM
Fotobeeldformaat	62 mm x 99 mm
Lens	Intrekbare lens, 2 componenten, 2 elementen, f = 95 mm, 1:14
Zoeker	Echte beeldzoeker, 0,37x, met richtpunt
Opnamebereik	Handmatig schakelen tussen 2 bereiken (0,9 m – 3 m/3 m en verder), normale modus (0,9 m - 3 m), landschapsmodus (3 m en verder)
Sluitert	Geprogrammeerde elektronische sluitert, 1/64 sec – 1/200 sec.
Belichtingsregeling	Automatisch, Lv 10,5 tot 15 (ISO 800)
Filmuitvoer	Automatisch
Film Ontwikkelingstijd	Ongeveer 90 seconden (varieert afhankelijk van de omgevingstemperatuur)
Flitser	Ingebouwde, automatische elektronische flitser (automatische aanpassing van het licht), recyclostijd: 7 seconden of minder (bij gebruik van nieuwe batterijen), Effectief flitsbereik: 0,9 tot 3 m
Voeding	Vier AA-formaat alkalinebatterijen (LR6), Capaciteit: ca. 10 INSTAX WIDE filmcartridges van elk 10 belichtingen (afhankelijk van de gebruiksomstandigheden) * De meegeleverde batterijen zijn bedoeld voor proefgebruik. Wanneer ze leeg raken, vervangt u ze door nieuwe (alkalinebatterijen). De prestaties van alkalinebatterijen variëren afhankelijk van het merk. * Manganbatterijen kunnen niet worden gebruikt.
Automatische uitschakelingstijd	Na 5 minuten
Overige	Filmteller, bevestigingsvenster filmcartridge, statiefaansluiting (statief los verkrijgbaar). Inclusief bevestigbare close-uplens.
Afmetingen	162 mm x 98 mm x 123 mm
Gewicht	616 g (zonder batterij, draagriem, filmcartridge en close-uplens)

\* De bovenstaande specificaties kunnen worden gewijzigd voor betere prestaties.

**Informatie over traceerbaarheid in Europa**

Fabrikant: FUJIFILM Corporation

7-3, Akasaka 9-Chome, Minato-ku, Tokyo

Japan

Geautoriseerde vertegenwoordiger in Europa:

FUJIFILM Europe GmbH

Balcke-Duerr-Allee 6, 40882 Ratingen

Duitsland

EU-importeur: FUJIFILM Europe B.V.

Oudenstaart 1, 5047 TK Tilburg

Nederland

VK-importeur: FUJIFILM UK Limited

Fujifilm House, Whitbread Way,

Bedford, Bedfordshire, MK42 0ZE

VK

[ **en** ] If you have any inquiries about this product, please contact a FUJIFILM authorized distributor, or visit the website below.

[ **de** ] Falls Sie Fragen zu diesem Produkt haben, beziehen Sie sich bitte auf die Details auf der beiliegenden Kundendienstkarte oder besuchen Sie die unten angegebene Website.

[ **fr** ] Si vous avez des questions sur ce produit, veuillez vous adresser à un distributeur Fujifilm agréé, ou consultez le site web ci-dessous.

[ **es** ] Si tuviera alguna pregunta sobre este producto, consulte la información en la tarjeta de servicio adjunta o visite el siguiente sitio web.

[ **zht** ] 如果您對本產品有任何疑問，請參閱隨附的服務卡上的詳情，或訪問以下網站。

[ **ko** ] 이 제품에 대해 문의가 있을 때에는, 동봉된 서비스 카드를 참조하시거나 아래의 웹 사이트를 방문하여 주십시오.

[ **pt** ] Caso tenha alguma questão acerca deste produto, por favor, contacte um distribuidor autorizado FUJIFILM, ou aceda ao website abaixo.

[ **ru** ] Если у Вас есть любые вопросы относительно этого изделия, обратитесь к авторизованному дистрибьютору FUJIFILM или посетите следующий веб-сайт.

[ **it** ] In caso di domande relative al prodotto, contattare un distributore autorizzato FUJIFILM o accedere al sito web riportato di seguito.

[ **nl** ] Als u vragen hebt over dit product, gelieve contact op te nemen met een geautoriseerde FUJIFILM-distributeur of ga naar de onderstaande website.

[ **pl** ] Jeśli masz jakieś pytania dotyczące tego produktu, skontaktuj się z autoryzowanym dystrybutorem FUJIFILM lub odwiedź witrynę internetową podaną poniżej.

[ **cs** ] Máte-li jakékoli dotazy týkající se tohoto výrobku, obraťte se prosím na autorizovaného distributora spoločnosti FUJIFILM nebo navštivte níže uvedené webovÉ stránky.

[ **sk** ] Ak máte akékoľvek otázky týkajúce sa tohto výrobku, kontaktujte autorizovaného distribútora spoločnosti FUJIFILM, alebo si pozrite nižšie uvedenú webovú stránku.

[ **hu** ] A termékkel kapcsolatos bármely kérdésével kérjük, keresse fel a FUJIFILM egyik hivatalos forgalmazóját, vagy látogasson el az alábbi weboldalra.

[ **uk** ] Якщо маєте якісь запитання щодо цього виробу, будь ласка, зверніться до повноваженого представника FUJIFILM або завітайте на сайт, указаний далі.

<https://www.fujifilm.com/>

# FUJIFILM

---

**FUJIFILM Corporation**

7-3, AKASAKA 9-CHOME, MINATO-KU, TOKYO 107-0052, JAPAN